

OneScreen Wandr

Guía de instalación

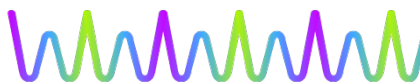
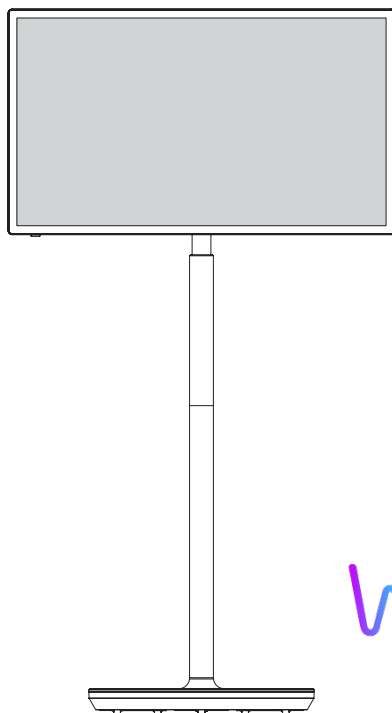

Para asegurar un uso adecuado del producto, por favor lea cuidadosamente esta Guía de instalación.

Para ver un video paso a paso sobre el desempaque e instalación de OneScreen Wandr, escanee el código QR a continuación:



¿Qué hay dentro?



Pantalla de Wandr



Cámara

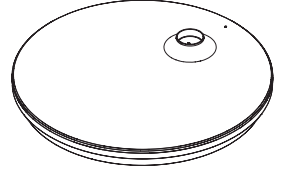

Base

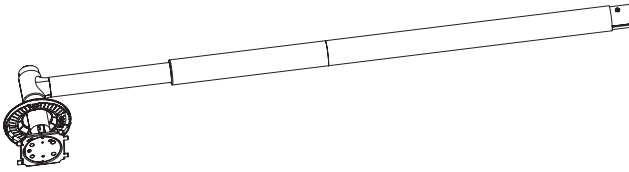

Soporte vertical

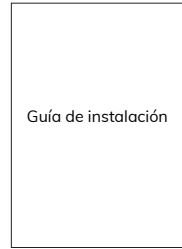

Guía de instalación



Cable de alimentación

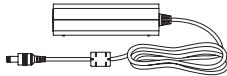

Adaptador de corriente



Tornillería



Batería

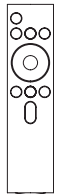

Control remoto

Instrucciones de instalación



Advertencia

- Durante el ensamblaje, por favor, asegure los tornillos de fijación del soporte, ya que una caída del soporte podría causar daños al producto o lesiones personales.
- Dado que la Wandr es pesada, se necesita la colaboración de al menos dos personas durante el desempaquetado e instalación.
- Al ensamblar la Wandr, no aplique ningún material extraño (por ejemplo, aceite, aceite lubricante) en los tornillos.
- Después de la instalación de la Wandr, no retire el sujetacables ni los tornillos.
- Durante el uso diario, por favor sujete el soporte vertical y asegúrese de que la Wandr se mueva en posición vertical. No incline la Wandr, ya que aumenta el riesgo de que el dispositivo se caiga, lo que podría causar lesiones personales o daños al producto.



Los términos HDMI, HDMI High-Definition Multimedia Interface, la marca registrada HDMI y los logotipos de HDMI son marcas comerciales o marcas registradas de HDMI Licensing Administrator, Inc.

Instalación de la base y soporte vertical.

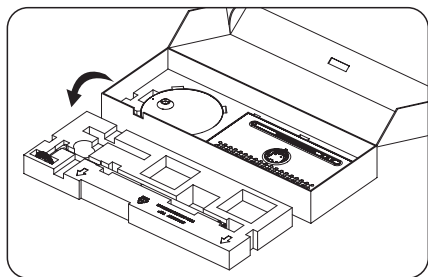

1. Desempaquete y retire la espuma de embalaje interior

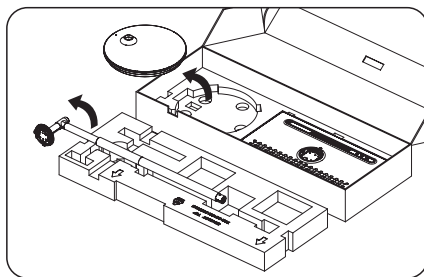

2. Saque la base y el soporte vertical

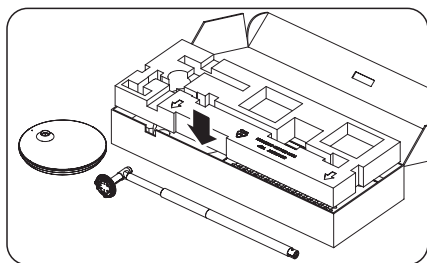

3. Vuelva a colocar la espuma de embalaje interior en su posición original.

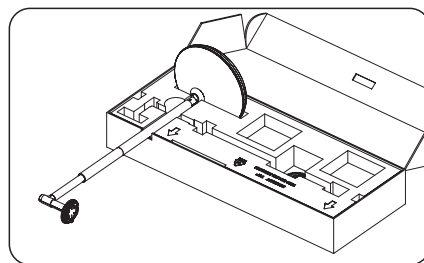

4. Coloque la base dentro de la ranura del embalaje

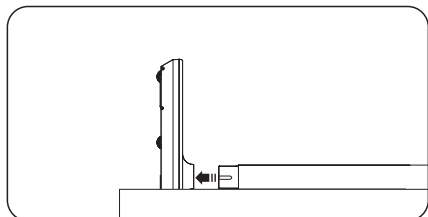

5. Instale el soporte vertical en la base alineándolo con la posición de la ranura

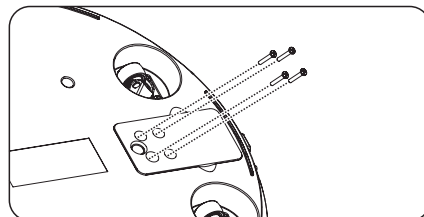

6. Alinee los tornillos con los orificios y luego apriételos.

Instalación

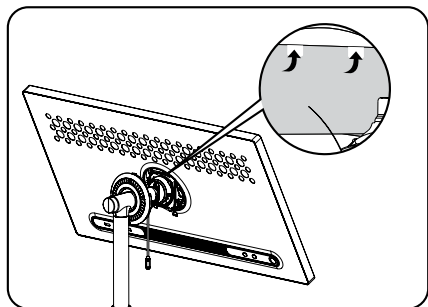

1. Incline la Wandr hacia arriba. Apúntela hacia la barra de soporte y sujétela en su lugar a través de las dos muescas salientes en la barra de soporte

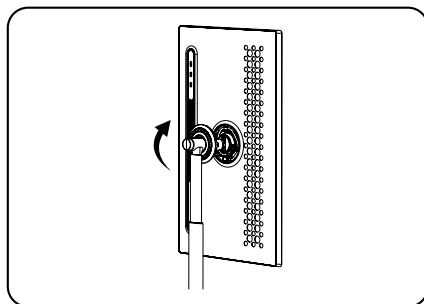

2. Gire la pantalla de la Wandr 90°

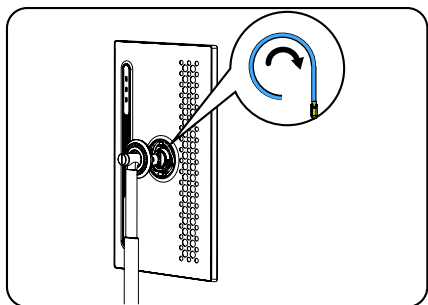

3. Enrolle el cable de alimentación alrededor de la barra de elevación en el sentido de las agujas del reloj

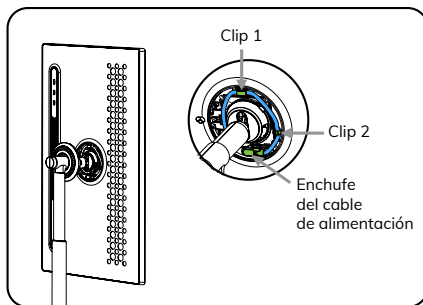

4. Sujeta el cable de alimentación en el Clip 1. Luego, inserta el enchufe del cable de alimentación, finalmente organiza el cable de alimentación y sujétalo en el Clip 2.

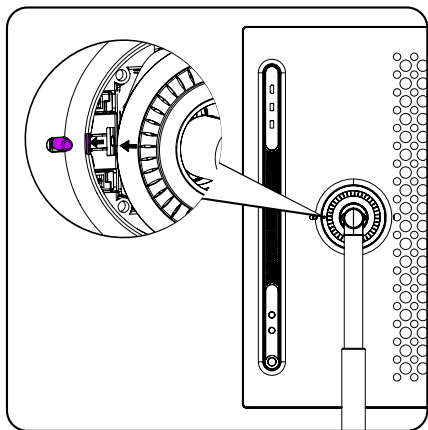

5. Apunta el agujero de posicionamiento de la tapa trasera al perno de posicionamiento de la cubierta trasera. Presiona para ensamblarlo en su lugar. Luego, se puede ajustar el ángulo de la Wandr según sea necesario

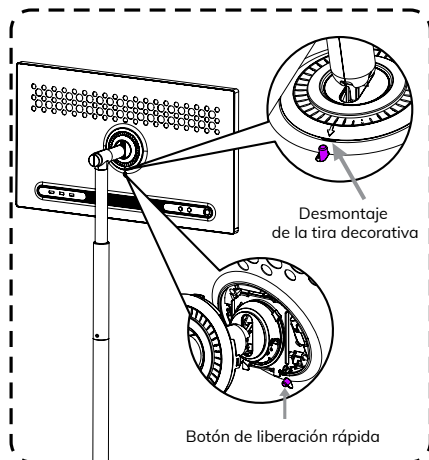

Nota: Durante el desmontaje, presione el botón de liberación rápida para retirar la Wandr del soporte vertical

Ajuste de ángulo y altura

La altura y el ángulo de la Wandr se pueden ajustar para obtener una experiencia de visualización cómoda

Atención: Algunas aplicaciones no son compatibles con la visualización vertical

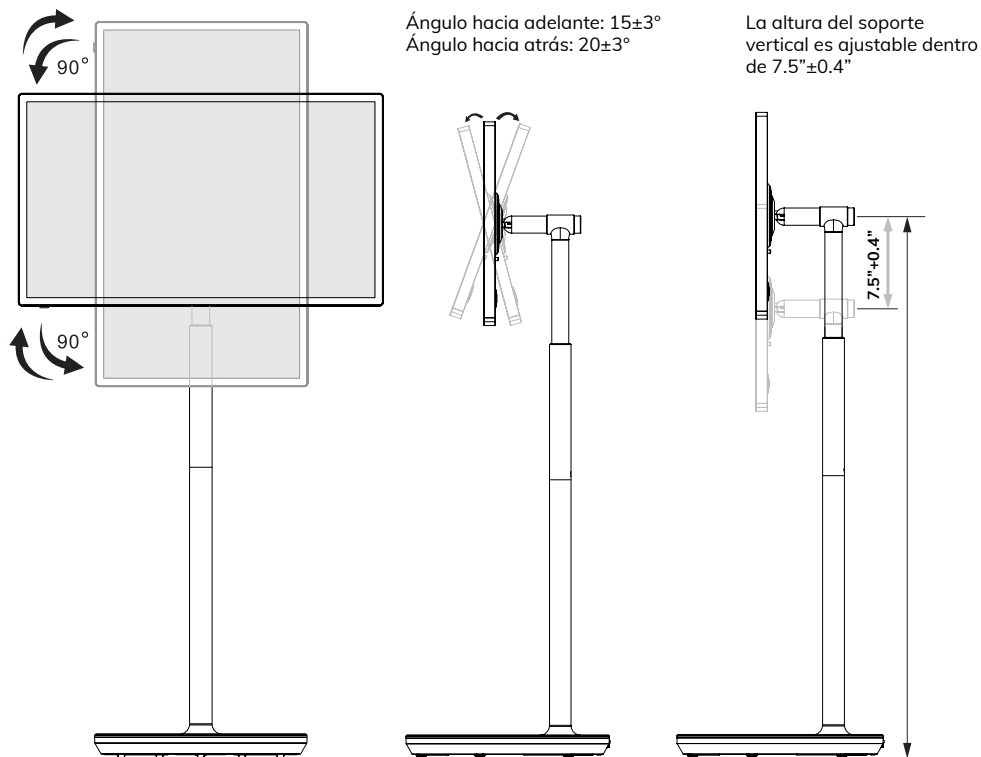

Precaución

- No gire la Wandr a un ángulo que supere el límite ni más allá del rango máximo ajustable de altura
- No deje que sus manos o dedos queden atrapados en el soporte o en el área de ajuste de altura

Instalación de cámara

Puedes simplemente conectar la cámara a través del puerto tipo C en la parte superior-central de OneScreen Wandr para usarla, como se muestra en la ilustración a continuación.

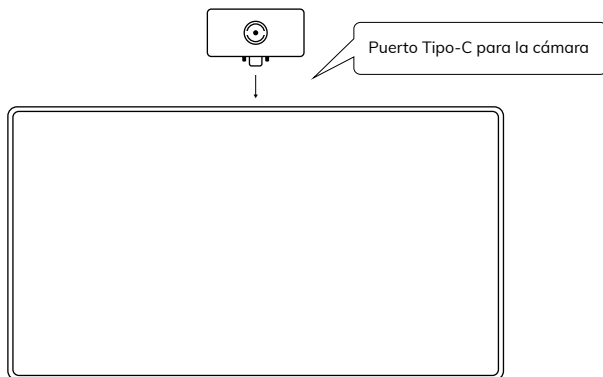

Conexión de periféricos



Advertencia: Corte el suministro de energía antes de conectar o desconectar cualquier cable.

HDMI: Conecta dispositivos externos al puerto HDMI ubicado en la parte posterior de OneScreen Wandr para proyectar su pantalla en él.

Puertos USB: Hay 2 puertos USB en la parte posterior del dispositivo, uno es USB 3.0 y el otro es USB 2.0. Conecta cualquier dispositivo USB a Wandr a través de estos puertos USB.

Puerto DC In: Conecta el adaptador de corriente al puerto DC In para suministrar energía a Wandr y que funcione. Asegúrate de que el botón de encendido/apagado junto a este puerto esté encendido.

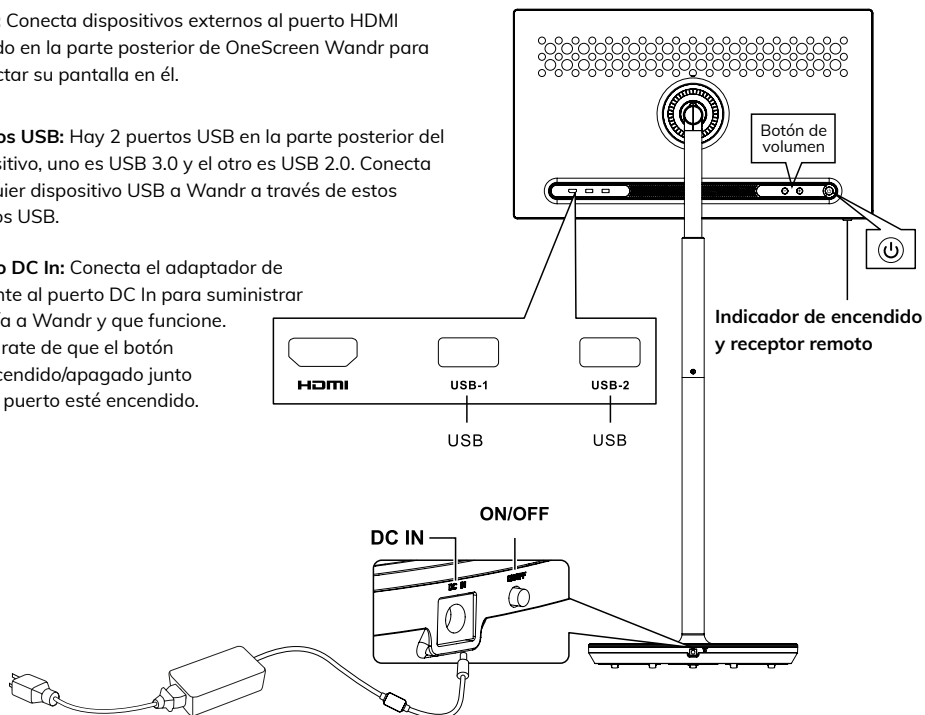

Atención:

- Al encender la Wandr por primera vez, conecta primero el adaptador de corriente para que el producto se encienda correctamente.
- Conecte primero la Wandr al adaptador de corriente, luego inserte el enchufe de alimentación del producto en el enchufe de corriente

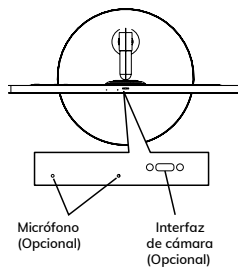

Control Remoto

Cómo instalar las baterías en el control remoto

Retira la tapa del compartimento de las baterías. Instala dos baterías AAA (1.5V) y asegúrate de que los terminales de las baterías estén alineados correctamente con los símbolos "+" y "-" en el compartimento del control remoto

Instrucciones para emparejar el control remoto Bluetooth

1. En el dispositivo Wandr, abre Configuración desde el dock de aplicaciones

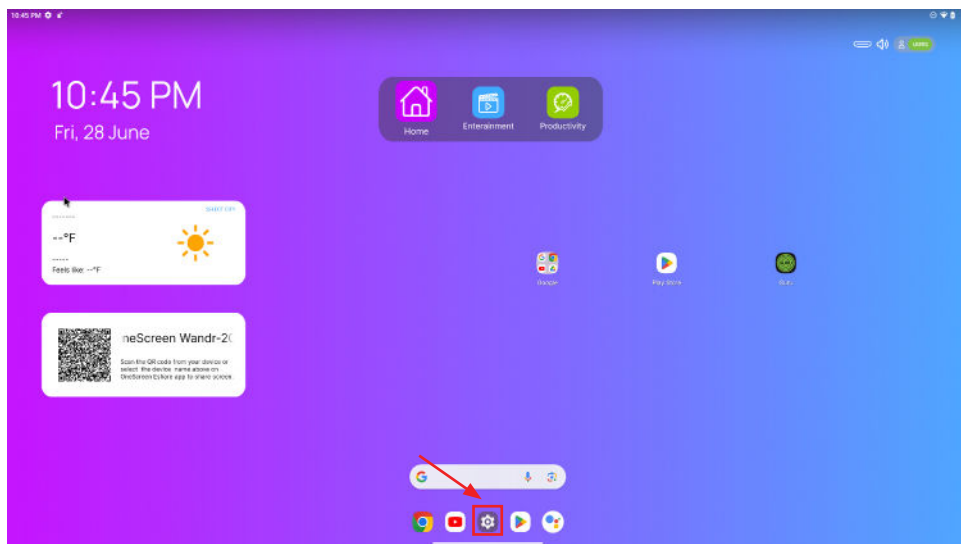

2. Ve a "Dispositivos conectados" y luego selecciona **"Emparejar nuevo dispositivo"**

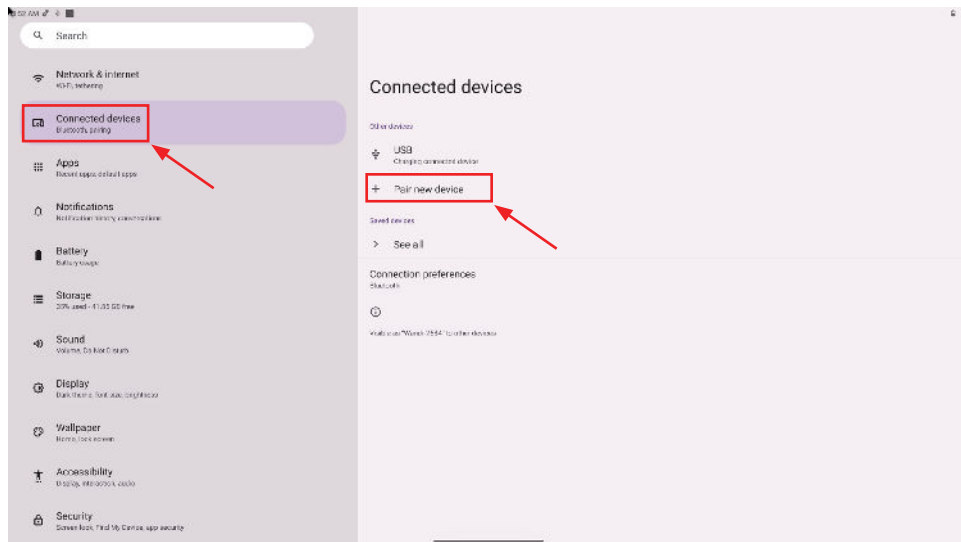



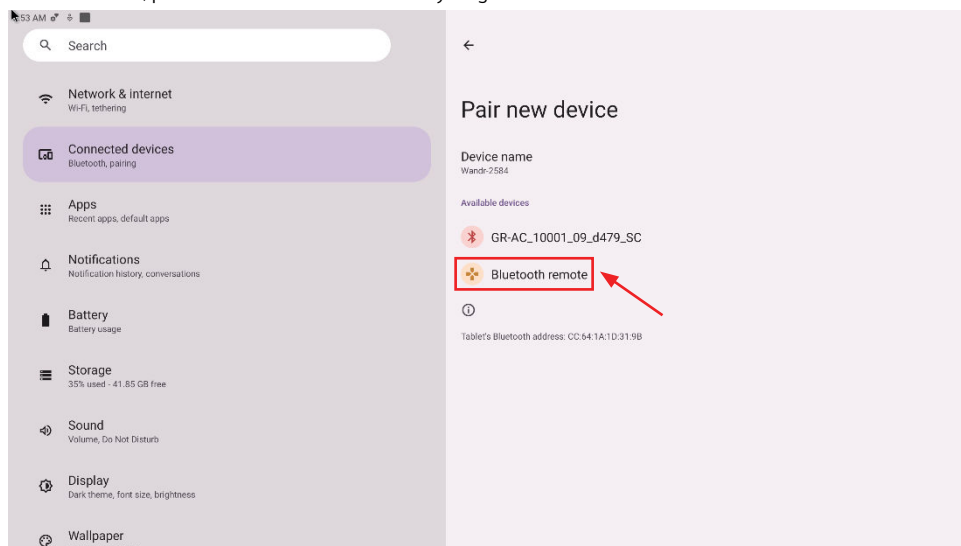





3. Presiona y mantén presionado simultáneamente (⏏) y la tecla (⌘) en el control remoto
4. Mantén presionados los botones hasta que una luz roja tenue en la parte frontal del control remoto comience a parpadear
5. En Wandr, presiona en **"Bluetooth remote"** y luego en "Pair"



6. Mantén una distancia de menos de 8 pulgadas entre el control remoto y Wandr, y espera a que la pantalla muestre el mensaje "emparejamiento exitoso".

Descripción de las teclas de control en el control remoto

-  En modo de espera, presiona la tecla para encender el dispositivo. En funcionamiento, presiona para ponerlo en modo de espera
-  Cambiar la fuente de entrada
-  Activar o desactivar la función del mouse
-  Abrir el menú de Configuración
-  Presiona las teclas Arriba/Abajo/Izquierda/Derecha para seleccionar una función
Presiona la tecla OK para confirmar la operación
-  Volver al menú anterior
-  Volver a la página de inicio
-  Abrir el menú de configuración
-  Presiona + para aumentar el volumen
Presiona - para disminuir el volumen

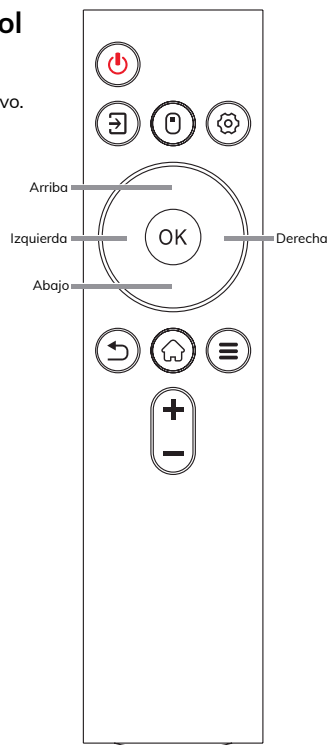



Precauciones para el uso del control remoto:

- Apunta al receptor remoto al usar el control remoto
- Protege el control remoto de vibraciones fuertes. Además, no lo pongas o dejes bajo la luz solar directa, ya que el calor puede deformarlo
- La baja tensión de la batería afectará la distancia de uso del control remoto. En estos casos, reemplaza las baterías por unas nuevas. Si el control remoto no se va a utilizar durante un largo período de tiempo o si las baterías se agotan, retíralas para evitar la corrosión del control debido a la fuga de las baterías, lo que podría causar daños al control remoto
- No uses baterías de diferentes tipos. Evita usar baterías nuevas y viejas al mismo tiempo. Siempre reemplaza las baterías de a par
- No arrojes las baterías al fuego, ni las cargues o descompongas. Nunca cargues, cortocircuites, desarmes, calientes ni quemes baterías usadas. Desecha las baterías usadas de acuerdo con las regulaciones aplicables para la protección del medio ambiente. No expongas las baterías a la luz solar, fuego ni a otros ambientes con calor excesivo.

Basic Operations

Encendido/Modo de espera

Conecta el cable de alimentación y presiona la tecla [ON/OFF] en la base para encender el dispositivo Wandr. En estado de encendido, presiona la tecla  en la parte posterior del dispositivo y la pantalla mostrará los menús auxiliares. Presiona  y el dispositivo entrará en modo de espera. Presiona la tecla **ON/OFF** para apagar el dispositivo.

Configuración de Bluetooth

Ve a **Configuración > Bluetooth** y activa el Bluetooth. El sistema comenzará a buscar y mostrará los nombres de los dispositivos Bluetooth disponibles cerca. Presiona el nombre del dispositivo al que deseas conectarte y sigue las indicaciones del sistema. Después de un emparejamiento exitoso, podrás ver el nombre del dispositivo correspondiente en "Dispositivos emparejados".

Conexión a red inalámbrica

Ve a **Configuración > Wi-Fi** y activa el **Wi-Fi**. El sistema comenzará a buscar y mostrará las señales de redes inalámbricas disponibles. Haz clic en la red a la que deseas conectarte. El  ícono al lado de una red indica que la red está encriptada. En este caso, Wandr solo podrá conectarse a la red después de ingresar la contraseña correcta.

Conectando Wandr con otros Dispositivos

Conexión HDMI (por cable)

1. Conecta tu dispositivo personal a Wandr mediante un cable HDMI utilizando el puerto HDMI en la parte posterior de Wandr.
2. Una vez que hayas conectado tu dispositivo a Wandr, toca el ícono de HDMI en la página de inicio para ver la pantalla compartida de tu dispositivo.

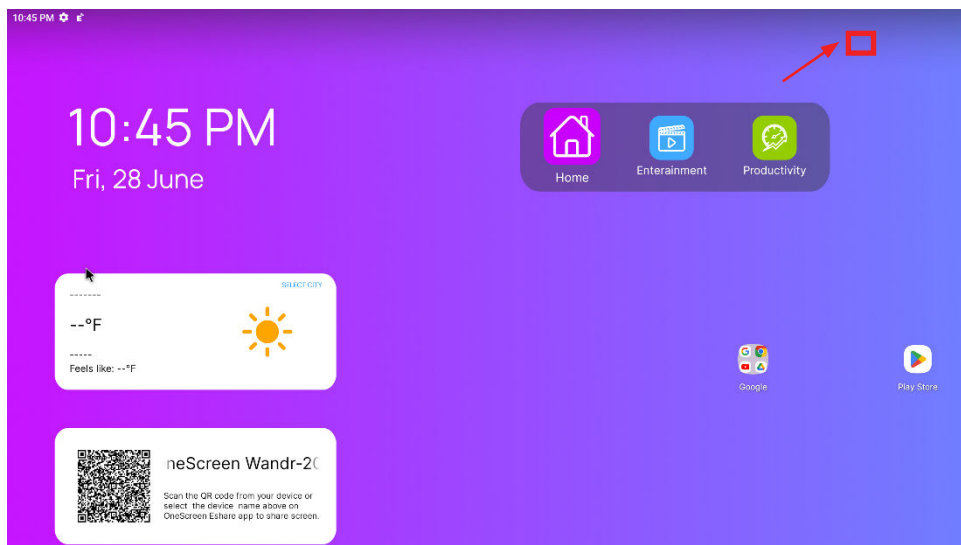

Conectividad inalámbrica – OneScreen EShare Lite

Utiliza OneScreen EShare Lite para compartir o duplicar la pantalla de forma inalámbrica con Wandr (solo es compatible con Android e iOS).

Descarga la aplicación EShare en el dispositivo del cliente (el dispositivo con el que deseas conectar Wandr) desde Play Store para Android o App Store para iOS, o escaneando el código QR a continuación:



2. Abre la aplicación EShare en el dispositivo Wandr navegando a las aplicaciones.

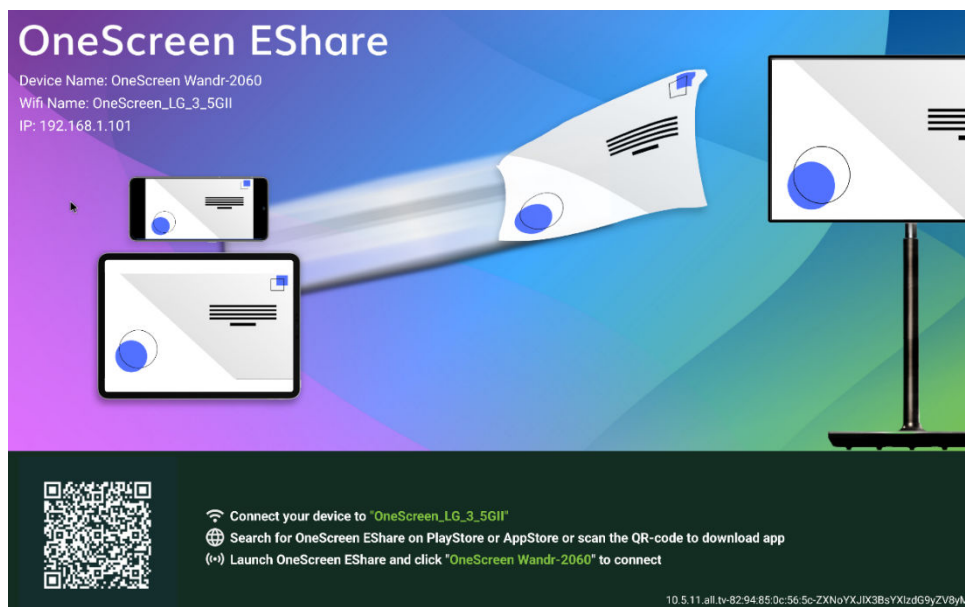

3. Ahora abre la aplicación EShare en el dispositivo del cliente.
4. En el dispositivo del cliente, verás una lista de dispositivos disponibles para conectar. Toca el nombre que aparece en la aplicación EShare en el dispositivo Wandr para conectar tu dispositivo personal a la pantalla.
5. Puedes usar la función Screen Share para proyectar la pantalla del dispositivo cliente en Wandr, o usar Screen Mirror para reflejar la pantalla de Wandr en el dispositivo del cliente.

Soporte

OneScreen ofrece ayuda y soporte en línea gratuito 24/5 a través del servicio OneScreen Guru.

Para ponerse en contacto con nuestro equipo de expertos e ingenieros, por favor contáctenos en wandrsupport@onescreensolutions.com.

Para más información, visite onescreensolutions.com/wandr